

LAGOLA

**TYP**

nierozkładany

WYPEŁNIENIE

pasy elastyczne
pianka elastyczna dla uzyskania najlepszego komfortu

NOGI

czarny chrom

TYPE

non-folding

FILLING

*flexible stripes
flexible foams to ensure the best comfort*

LEGS

black chrom

Sofa Lagola odnajdzie się w każdym, najbardziej wymagającym wnętrzu.

Lagola modular sofa fits into any decor, from modern to classic. Lagola is mounted on legs in a black chrome color that support large, comfortable seats.

LAGOLA

Sofa 1 / *Sofa 1*

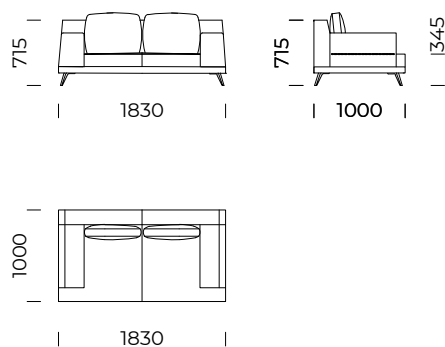

Sofa 2 / *Sofa 2*

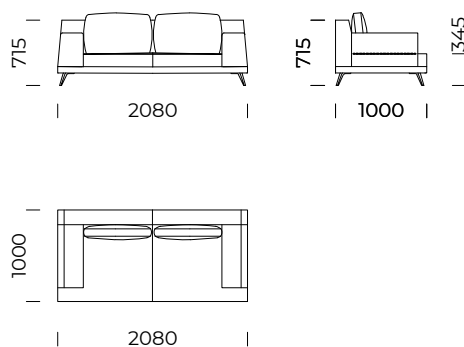

Sofa 3 / *Sofa 3*

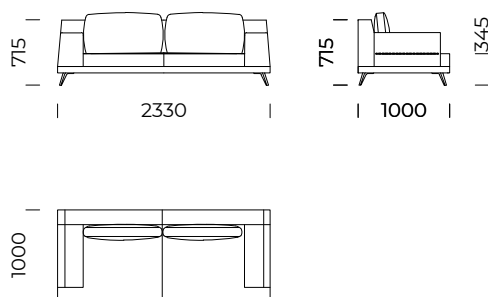

Sofa 4 / *Sofa 4*

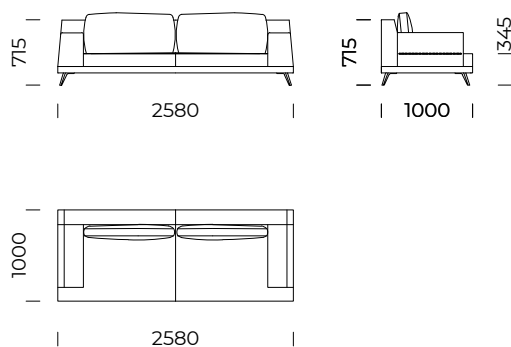

Wymiary techniczne [mm] / *Technical informations [mm]*

1.	Wysokość całkowita z poduszką / <i>Total height with cushions</i>	800	6.	Głębokość całkowita / <i>Total depth</i>	1000
2.	Wysokość oparcia / <i>Backrest height</i>	715	7.	Głębokość siedziska / <i>Seat depth</i>	840
3.	Wysokość siedziska / <i>Seat height</i>	375	8.	Głębokość siedziska z poduszką / <i>Seat depth with cushions</i>	720
4.	Wysokość podłokietnika / <i>Armrest height</i>	575	9.	Powierzchnia spania / <i>Sleeping area</i>
5.	Szerokość podłokietnika / <i>Armrest width</i>	280	10.	Wysokość nóg / <i>Legs height</i>	135

LAGOLA

Siedzisko 1 lewe / Left
1-Seater Seat

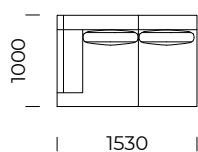
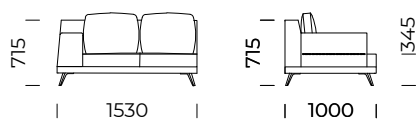

Siedzisko 2 lewe / Left
2-Seater Seat

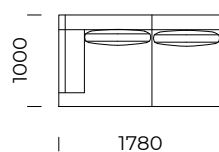
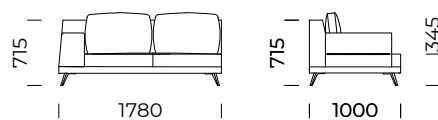

Siedzisko 3 lewe / Left
3-Seater Seat

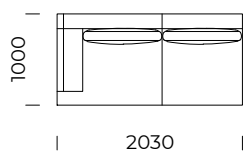
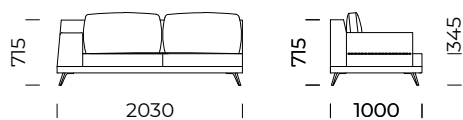

Wymiary techniczne [mm] / Technical informations [mm]

1.	Wysokość całkowita z poduszką / Total height with cushions	800	6.	Głębokość całkowita / Total depth	1000
2.	Wysokość oparcia / Backrest height	715	7.	Głębokość siedziska / Seat depth	840
3.	Wysokość siedziska / Seat height	375	8.	Głębokość siedziska z poduszką / Seat depth with cushions	720
4.	Wysokość podłokietnika / Armrest height	575	9.	Powierzchnia spania / Sleeping area
5.	Szerokość podłokietnika / Armrest width	280	10.	Wysokość nóg / Legs height	135

LAGOLA

Szezlony 1 lewy /
Left chaise longue 1

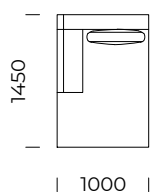
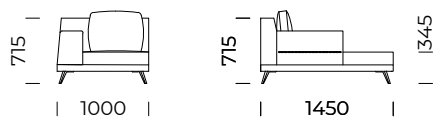

Szezlony 2 lewy /
Left chaise longue 2

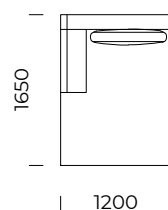
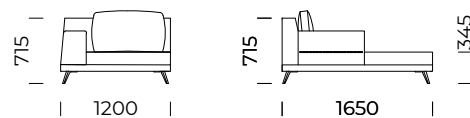

Wymiary techniczne [mm] / *Technical informations [mm]*

1.	Wysokość całkowita z poduszką / <i>Total height with cushions</i>	800	6.	Głębokość całkowita / <i>Total depth</i>	1000
2.	Wysokość oparcia / <i>Backrest height</i>	715	7.	Głębokość siedziska / <i>Seat depth</i>	1290/1490
3.	Wysokość siedziska / <i>Seat height</i>	375	8.	Głębokość siedziska z poduszką / <i>Seat depth with cushions</i>	1170/1370
4.	Wysokość podłokietnika / <i>Armrest height</i>	575	9.	Powierzchnia spania / <i>Sleeping area</i>
5.	Szerokość podłokietnika / <i>Armrest width</i>	280	10.	Wysokość nóg / <i>Legs height</i>	135