

CRUZAR



PLATTE

Eichenholz



Eichenfurnier



schwarzes Eichenfurnier



amerikanischer Nussbaum



Cruzar ist ein moderner Tisch mit einem originellen Design. Die Platte ist aus sorgfältig ausgewähltem massivem Eichenholz oder Eichen- und Nussbaumfurnier gefertigt. Das geölte Finish der Tischplatte bringt die Schönheit der Holzmaserung zur Geltung und verleiht der Oberfläche eine matte Textur. Der Sockel wiederum ist aus pulverbeschichtetem Metall in Schwarz gefertigt. Es besteht die Möglichkeit, Erweiterungen vorzunehmen, die die Oberfläche der Tischplatte

Tisch Cruzar 1800 x 900

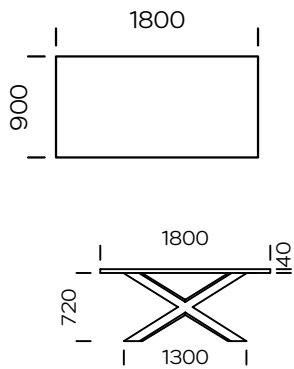

zusätzlicher Tisch 300 x 900, 500 x 900

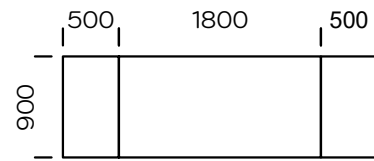
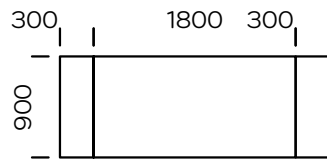

Tisch Cruzar 2000 x 1000

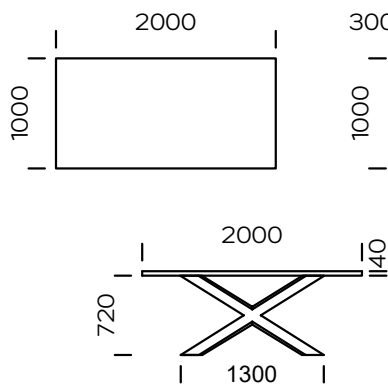

zusätzlicher Tisch 300 x 100, 500 x 100

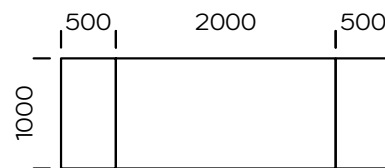
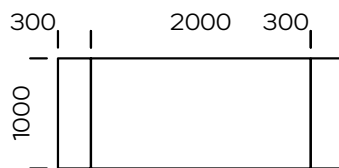

Tisch Cruzar 2200 x 1000

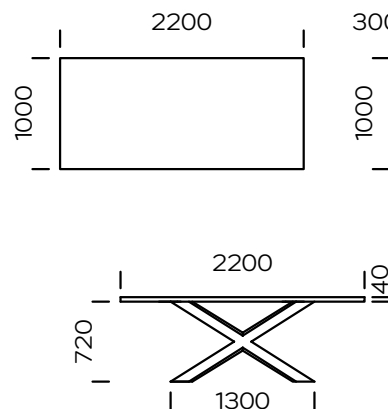

zusätzlicher Tisch 300 x 100, 500 x 100

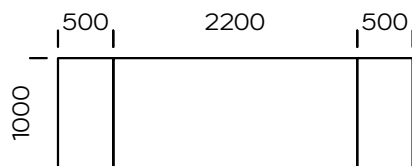
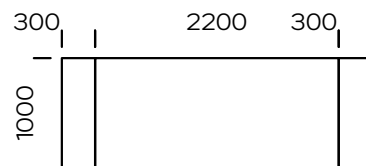

Tisch Cruzar 2400 x 1000

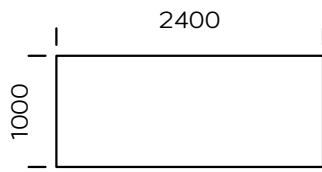

zusätzlicher Tisch 300 x 100, 500 x 100

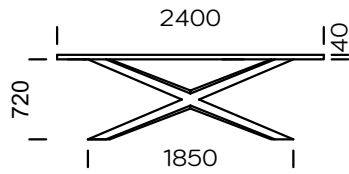
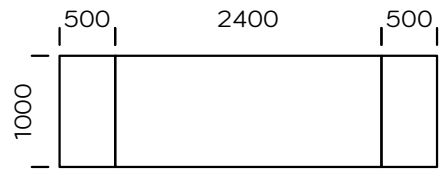
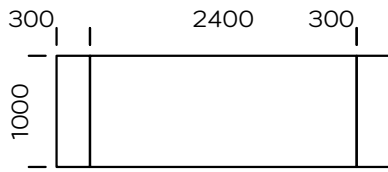

Tisch Cruzar 3000 x 1200

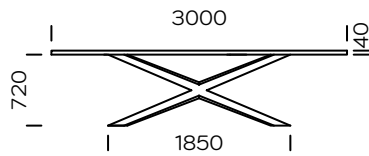
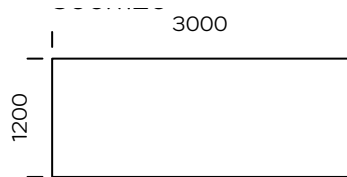

Optionen für Arbeitsplattenkanten

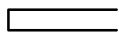

gerade

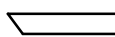

schräg